



CATALOGUE 2020

MỤC LỤC

Nội dung

Trang

ÂM TRẦN TÁN QUANG

6



DL Series DIMMABLE 
DL Đơn sắc

DL Đổi màu

ÂM TRẦN SIÊU MỎNG

9





PL Series

ÂM TRẦN CHIẾU RỌI

10



DLR Series 
GL Series 

PANEL TẮM LỚN

14



Panel siêu mỏng
Panel hộp

RỌI RAY

18



DTL Series

ĐÈN TƯỜNG LED

23



LED gắn tường trong nhà
LED gắn tường ngoài trời

ĐÈN SOI TRANH



LT Series

28

LED DÂY



LD Series

29

LED ỐP TRẦN



Ốp trần tràn viền 

Ốp trần trang trí

Ốp trần viền kim loại

30

LED BULB



Bulb đổi màu 

Bulb DOB- LB Series 

Bulb trụ nhôm đúc

35

ĐÈN ỐNG BƠ



Ống bơ chiếu rọi

Ống bơ tán quang

39

ĐÈN TRANG TRÍ



41

ĐÈN TUÝP LED



Tuýp T5

Tuýp T8 Nhôm - Mika

Máng đèn T8

Đèn tuýp bán nguyệt 

44

ĐÈN SÂN VƯỜN



GR Series

48

ĐÈN CẮM CỎ



Cắm cỏ một màu

Cắm cỏ RGB



50

ĐÈN PHA LED



FL Series

53

ĐÈN NHÀ XƯỞNG



UFO Series



54

CÔNG TY CỔ PHẦN CÔNG NGHỆ CHẾU SÁNG ILIKE

Trụ sở miền Bắc: 352 Giải Phóng, Phương Liệt, Thanh Xuân, Hà Nội

Chi nhánh miền Trung: 240 Điện Biên Phủ, Chính Gián, Thanh Khê, Đà Nẵng

Chi nhánh miền Nam: 82/2/2 Đinh Bộ Lĩnh, Phường 26, Bình Thạnh, Hồ Chí Minh

Hotline: 1900 6336 69

CHỨNG CHỈ



Giấy Chứng Nhận Sản Phẩm Đạt Chất Lượng ISO 9001:2015



Chứng nhận sản phẩm đèn LED đạt tiêu chuẩn TCVN



Chứng nhận đối tác chiến lược với DONE



Chứng nhận đối tác chiến lược với Bridgelux



Âm Trần Tán Quang

DL Series DIMMABLE

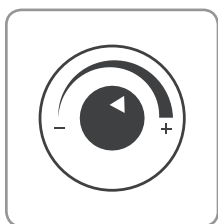

Điều chỉnh cường độ ánh sáng bằng chiết áp

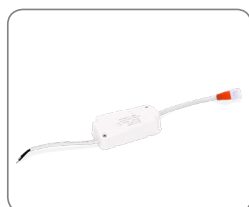
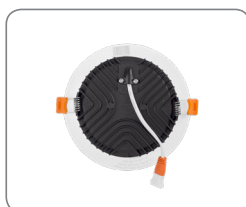
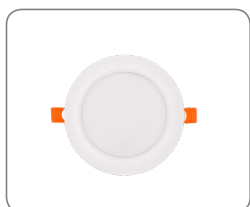

- ◆ Phù hợp với nhiều bối cảnh chiếu sáng khác nhau
- ◆ Tiết kiệm điện, tránh dư thừa ánh sáng
- ◆ Tăng tuổi thọ bóng đèn

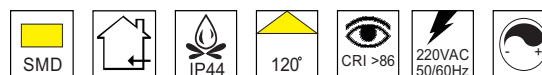

Mã sản phẩm	Công suất (W)	Kích thước (mm)	Lỗ khoét (mm)	Nhiệt độ màu (K)	Quang thông(Lm)	Quy cách (Chiếc/thùng)	Giá bán (VND)
DL-6-T100-V-DIM DL-6-T100-TT-DIM DL-6-T100-T-DIM	6	Ø100*30	Ø76	3000 4000 6000	576	50	215.000
DL-8-T120-V-DIM DL-8-T120-TT-DIM DL-8-T120-T-DIM	8	Ø120*30	Ø90	3000 4000 6000	768	50	235.000
DL-12-T140-V-DIM DL-12-T140-TT-DIM DL-12-T140-T-DIM	12	Ø140*30	Ø110	3000 4000 6000	1152	50	300.000

DL Series Đơn Sắc



Mã sản phẩm	Công suất (W)	Kích thước (mm)	Lỗ khoét (mm)	Nhiệt độ màu (K)	Quang thông(Lm)	Quy cách (chiếc/thùng)	Giá bán (VND)
DL-6-T100-V DL-6-T100-TT DL-6-T100-T	6	Ø100*30	Ø76	3000 4000 6000	576	50	120.000
DL-8-T120-V DL-8-T120-TT DL-8-T120-T	8	Ø120*30	Ø90	3000 4000 6000	768	50	155.000
DL-12-T140-V DL-12-T140-TT DL-12-T140-T	12	Ø140*30	Ø110	3000 4000 6000	1152	50	200.000

DL Series Đổi Màu

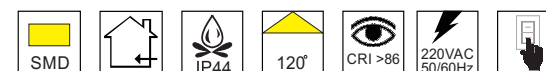

Mã sản phẩm	Công suất (W)	Kích thước (mm)	Lỗ khoét (mm)	Nhiệt độ màu (K)	Quang thông(Lm)	Quy cách (chiếc/thùng)	Giá bán (VND)
DL-6-T100-DM	6	Ø100*30	Ø76	6000-3000-4000	576	50	145.000
DL-8-T120-DM	8	Ø120*30	Ø90	6000-3000-4000	768	50	180.000
DL-12-T140-DM	12	Ø140*30	Ø110	6000-3000-4000	1152	50	250.000

Âm Trần Siêu Mỏng

PL Series



Mã sản phẩm	Hình ảnh	Công suất (W)	Kích thước (mm)	Lỗ khoét (mm)	Nhiệt độ màu (K)	Quang thông(Lm)	Quy cách (chiếc/thùng)	Giá bán (VND)
PL-6-T120-V PL-6-T120-T PL-6-V120-V PL-6-V120-T		6	Ø120*21 120*120*21	Ø105 105*105	3000 6000	335	50	145.000
PL-9-T150-V PL-9-T150-T PL-9-V150-V PL-9-V150-T		9	Ø150*21 150*150*21	Ø130 130*130	3000 6000	656	20	200.000
PL-12-T176-V PL-12-T176-T PL-12-V176-V PL-12-V176-T		12	Ø176*21 176*176*21	Ø160 160*160	3000 6000	897	20	220.000
PL-16-T200-V PL-16-T200-T PL-16-V200-V PL-16-V200-T		16	Ø200*21 200*200*21	Ø180 180*180	3000 6000	1107	20	290.000
PL-20-T230-V PL-20-T230-T PL-20-V230-V PL-20-V230-T		20	Ø230*21 230*230*21	Ø210 210*210	3000 6000	1421	20	340.000

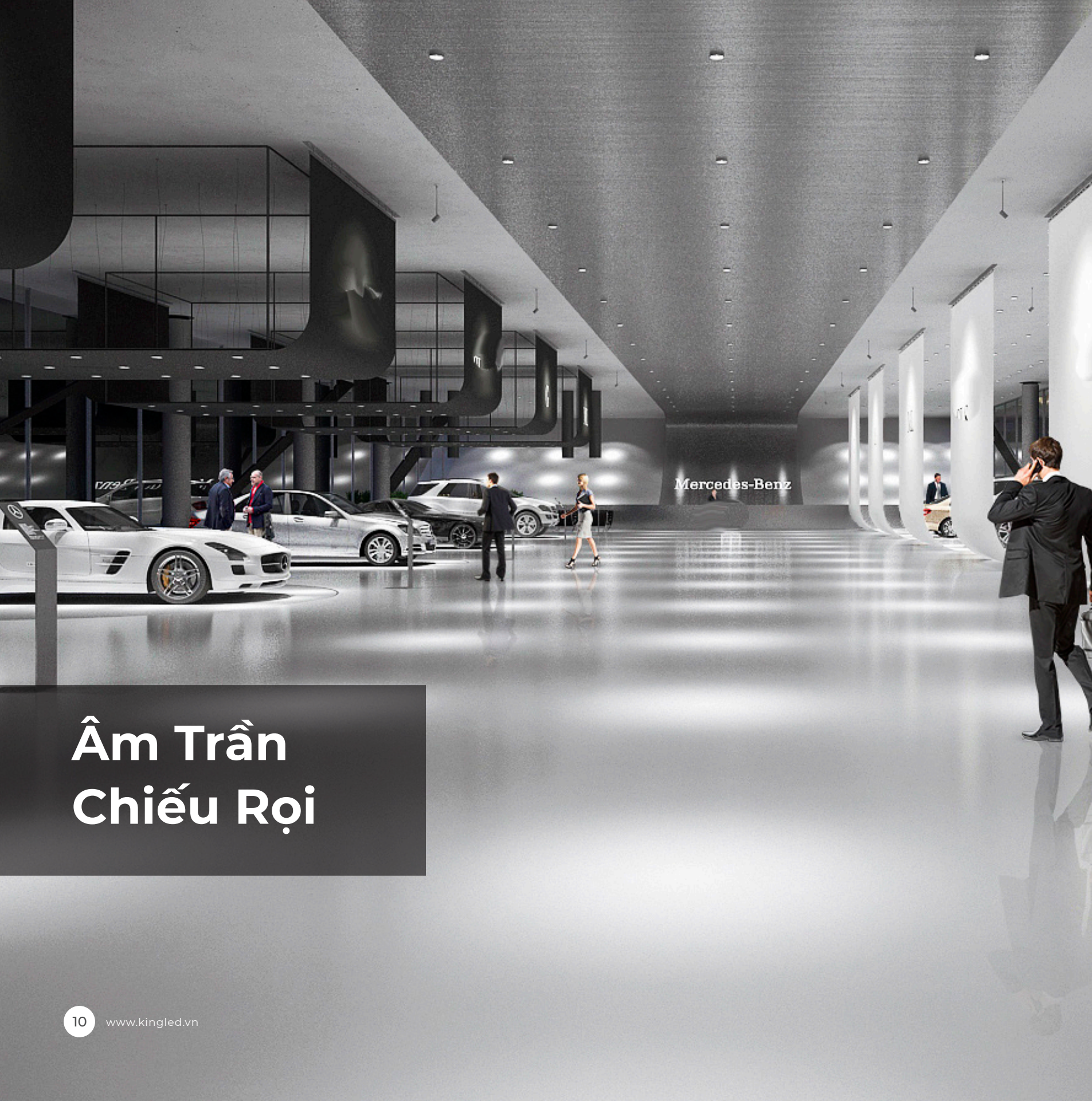

Mercedes-Benz

Âm Trần Chiếu Rọi

DLR Series (High Power)



Mã sản phẩm	Hình ảnh	Công suất (W)	Kích thước (mm)	Lỗ khoét (mm)	Nhiệt độ màu (K)	Quang thông(Lm)	Quy các (chiếc/thùng)	Giá bán (VND)
DLR-3-T85-T DLR-3-T85-V		3	Ø85*40	Ø76	6000 3000	210	50	160.000
DLR-5-T95-T DLR-5-T95-V		5	Ø95*40	Ø85	6000 3000	350	50	230.000
DLR-7-T110-T DLR-7-T110-V		7	Ø110*40	Ø90	6000 3000	490	30	290.000

DLR Series (COB)

New

- ◆ Chip Bridge lux: CRI >92 tạo ánh sáng trung thực
- ◆ Nguồn DONE hoạt động bền bỉ và ổn định
- ◆ Vỏ nhôm nguyên khối tản nhiệt tốt hơn, bền hơn



bridgelux® **DONE**

Sự kết hợp hoàn hảo



Mã sản phẩm	Hình ảnh	Công suất (W)	Kích thước (mm)	Lỗ khoét (mm)	Nhiệt độ màu (K)	Quang thông (Lm)	Quy cách (chiếc/thùng)	Giá bán (VND)
DLR-7-T90-V DLR-7-T90-TT DLR-7-T90-T		7	Ø90*52	Ø76	3000 4000 6000	575	30	250.000
DLR-10-T110-V DLR-10-T110-TT DLR-10-T110-T		10	Ø110*70	Ø90	3000 4000 6000	800	30	320.000
DLR-16-T130-V DLR-16-T130-TT DLR-16-T130-T		16	Ø130*70	Ø110	3000 4000 6000	1280	30	450.000
DLR-20-T130-V DLR-20-T130-TT DLR-20-T130-T		20	Ø130*70	Ø110	3000 4000 6000	1950	30	Sắp ra mắt
DLR-30-T150-V DLR-30-T150-TT DLR-30-T150-T		30	Ø150*80	Ø130	3000 4000 6000	2400	30	Sắp ra mắt

GL Series



- ◆ Độ hoàn màu CRI >92
- ◆ Độ bền cao, tiết kiệm điện
- ◆ Điều chỉnh xoay 4 hướng linh hoạt

bridgelux® **DONE**

Sự kết hợp hoàn hảo

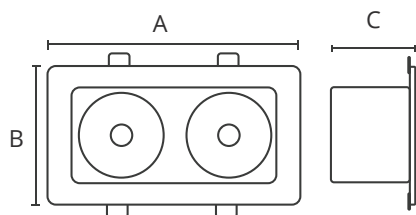

Mã sản phẩm	Hình ảnh	Công suất (W)	Kích thước (A*B*C mm)	Lỗ khoét (mm)	Nhiệt độ màu(K)	Quang thông(Lm)	Quy cách (chiếc/thùng)	Giá bán (VND)
GL-1*10-V120-V GL-1*10-V120-TT GL-1*10-V120-T		1*10	127*127*75	110*110	3000 4000 6000	875	15	490.000
GL-2*10-V227-V GL-2*10-V227-TT GL-2*10-V227-T		2*10	227*127*75	210*110	3000 4000 6000	1750	15	940.000
GL-3*10-V334-V GL-3*10-V334-TT GL-3*10-V334-T		3*10	325*127*75	310*110	3000 4000 6000	2625	15	1.390.000



Panel Tấm Lớn



Panel Siêu Mỏng (SPL Series)

- ♦ Mỏng chỉ 9mm
- ♦ LED 4 cạnh cho độ bền gấp 2 lần
- ♦ Phụ kiện đa dạng, lắp đặt dễ dàng

Thêm công suất 40W



Mã sản phẩm	Công suất (W)	Kích thước (cm)	Lỗ khoét (cm)	Nhiệt độ màu (K)	Quang thông(Lm)	Quy cách (chiếc/thùng)	Giá bán (VND)
SPL-40-6060-V SPL-40-6060-TT SPL-40-6060-T	40	60*60*0.9	58*58	3000 4000 6000	3600	6	900.000
SPL-48-6060-V SPL-48-6060-TT SPL-48-6060-T	48	60*60*0.9	58*58	3000 4000 6000	4368	6	930.000
SPL-48-30120-V SPL-48-30120-TT SPL-48-30120-T	48	30*120*0.9	28*118	3000 4000 6000	4368	6	990.000
SPL-72-60120-V SPL-72-60120-TT SPL-72-60120-T	72	60*120*0.9	58*118	3000 4000 6000	6480	5	1.880.000

MỚI

Panel Hộp (PL Series)

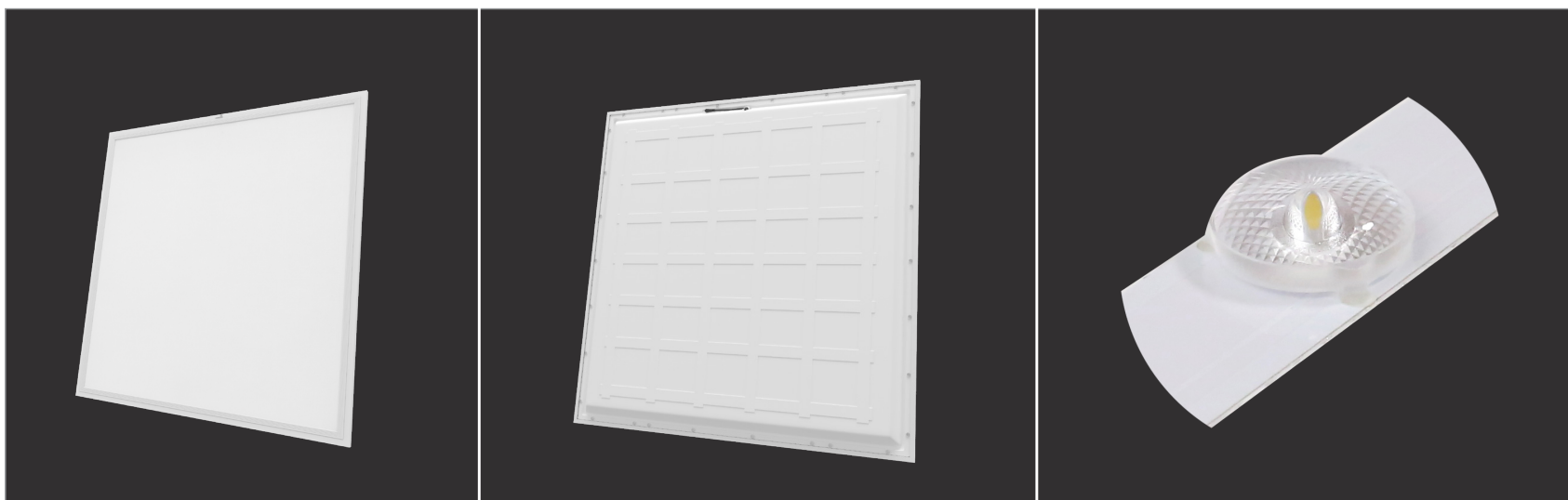

Khung kim loại sơn tĩnh điện

Để tản nhiệt bằng kim loại dập gân cứng cáp

Có lens tán quang giúp ánh sáng đều hơn và chống chói

Mã sản phẩm	Công suất (W)	Kích thước (cm)	Lỗ khoét (cm)	Nhiệt độ màu (K)	Quang thông(Lm)	Quy cách (chiếc/thùng)	Giá bán (VND)
PL-46-6060-V PL-46-6060-TT PL-46-6060-T	46	60*60*3	58*58	3000 4000 6000	3450	6	800.000
PL-46-30120-V PL-46-30120-TT PL-46-30120-T	46	30*120*3	28*118	3000 4000 6000	3450	6	860.000

Phụ kiện

Khung nhôm ốp nổi biến chiếc đèn Panel thành đèn ốp trần

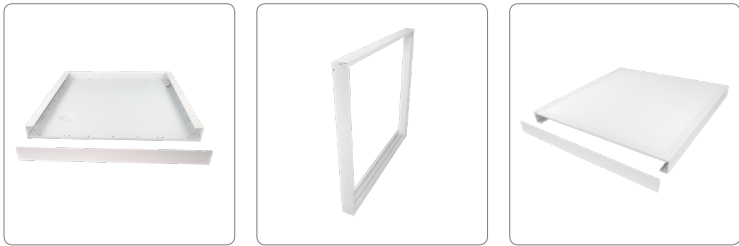

Model	Kích thước (cm)	Giá bán (VND)
KON-6060	60*60	199.000
KON-30120	30*120	288.000
KON-60120	60*120	356.000

Phụ kiện tai cài

Giá bán: 50.000đ



Phụ kiện cáp thả:

Model: Cáp treo
Giá bán: 80.000đ



Rọi Ray



(DTL series) Rọi Ray

New

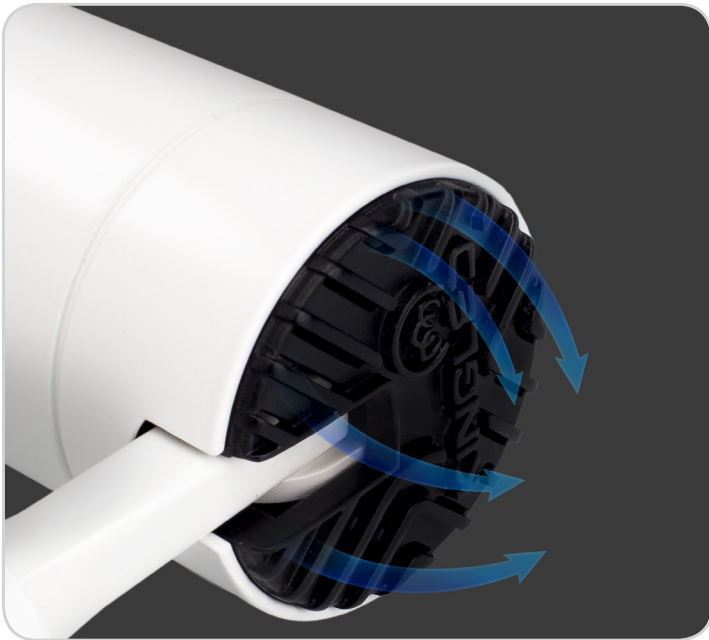

Tản nhiệt hiệu quả



2 Khớp quay linh hoạt



Góc chiếu hẹp, tạo điểm nhấn rõ rệt

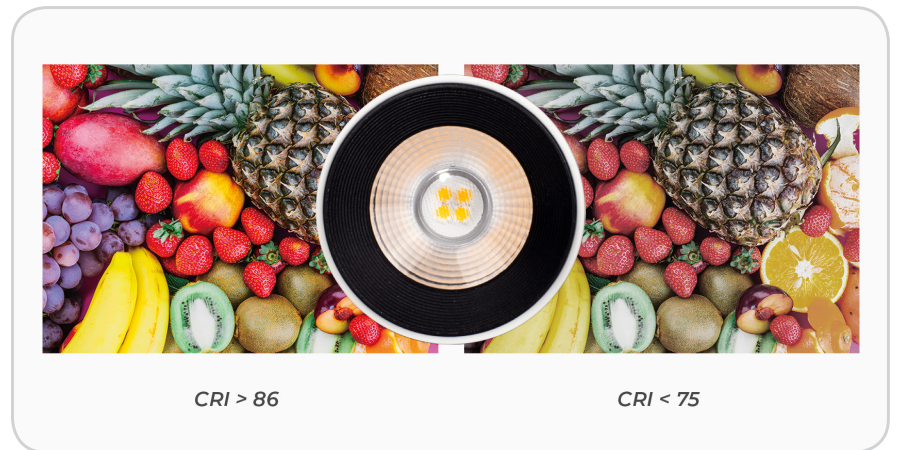

Độ hoàn màu cao

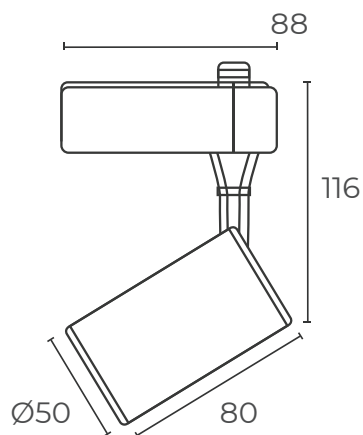

- ◆ Thiết kế nhỏ gọn, đẹp mắt
- ◆ Độ hoàn màu cao CRI > 86 - Ánh sáng trung thực
- ◆ Tiết kiệm điện - Độ bền cao



Mã sản phẩm	Công suất (W)	Màu vỏ	Nhiệt độ màu (K)	Quang thông (Lm)	Quy cách (chiếc/thùng)	Giá bán (VND)
DTL-7-V-T DTL-7-TT-T DTL-7-T-T	7	Trắng	3000	440	48	235.000
			4000			
			6000			
DTL-7-V-D DTL-7-TT-D DTL-7-T-D		Đen	3000			
			4000			
			6000			

Rọi Ray

(DTL Series)

CRI:86

Cho ánh sáng trung thực, đạt hiệu quả trưng bày cao

**90
Lm/W**

Nâng cao khả năng chiếu sáng, tiết kiệm điện

COB

Cho góc chiếu hẹp, tạo điểm nhấn mạnh mẽ

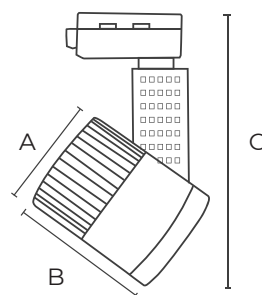

Mã sản phẩm	Công suất (W)	Kích thước (A*B*C mm)	Màu vỏ	Nhiệt độ màu (K)	Quang thông(Lm)	Quy cách (chiếc/thùng)	Giá bán (VND)
DTL-12-V-T DTL-12-TT-T DTL-12-T-T	12	70*90*160	Trắng	3000 4000 6000	1016	30	280.000
DTL-12-V-D DTL-12-TT-D DTL-12-T-D			Đen	3000 4000 6000			
DTL-20-V-T DTL-20-TT-T DTL-20-T-T	20	85*120*180	Trắng	3000 4000 6000	1704	30	
DTL-20-V-D DTL-20-TT-D DTL-20-T-D			Đen	3000 4000 6000			
DTL-30-V-T DTL-30-TT-T DTL-30-T-T	30	90*135*210	Trắng	3000 4000 6000	2550	30	600.000
DTL-30-V-D DTL-30-TT-D DTL-30-T-D			Đen	3000 4000 6000			

Ray gắn đèn

Mã sản phẩm	Kích thước (m)	Quy cách (chiếc/thùng)	Giá bán (VND)
RAY1.0-T / RAY1.0-D	1.0	20	114.000
RAY1.5-T / RAY1.5-D	1.5	20	171.000
RAY2.0-T / RAY2.0-D	2.0	20	228.000



Khớp nối ray



KNG-D

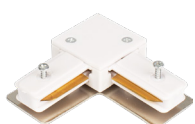

KNG-T

· Giá bán: 40.000VND

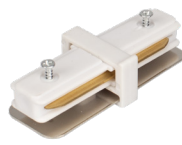

KNT-T



KNT-D

· Giá bán: 40.000VND



KNCT-D



KNCT-T

· Giá bán: 60.000VND



Sản phẩm được nhiều thương hiệu thời trang lớn tin dùng



Đèn Tường LED (LWA Series)



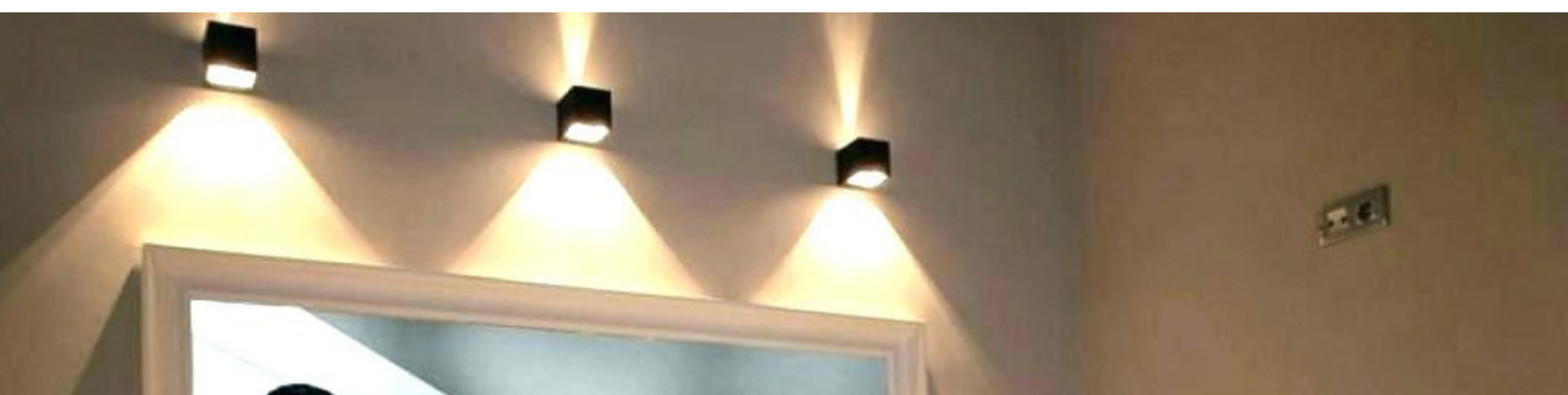

Led Gắn Tường Trong Nhà



Hình ảnh		Công suất (W)	Kích thước (D*R*C cm)	Nhiệt độ màu (K)	Quy cách (chiếc/thùng)	Giá bán (VND)
		5	10*10*10	3000	50	500.000
LWA901A-BK	LWA901A-WH					
		5	20*10*8	3000	20	555.000
LWA9011-2-BK	LWA9011-2-WH					
		5	10*10*10	3000	50	660.000
LWA5011-BK	LWA5011-WH					



Led Gắn Tường Ngoài Trời

- ◆ Nhôm đúc nguyên khối
- ◆ Mạch nguồn DONE
- ◆ Chip LED CREE, Bridgelux



Hình ảnh		Công suất (W)	Kích thước (D*R*C cm)	Nhiệt độ màu (K)	Quy cách (chiếc/thùng)	Giá bán (VND)
		8	11x2.8x9	3000	50	556.000
LWA8011-S-BK	LWA8011-S-WH					
		12	17x2.8x9	3000	50	656.000
LWA8011-M-BK	LWA8011-M-WH					

Hình ảnh		Công suất (W)	Kích thước (D*R*C cm)	Nhiệt độ màu (K)	Quy cách (chiếc/thùng)	Giá bán (VND)
		6x1	17x4x8	3000	50	767.000
LWA8031-BK	LWA8031-WH					
		2x5	12x12x10	3000	20	1.400.000
LWA0100A-BK	LWA0100A-WH					
		7	10x7.5x14	3000	10	865.000
LWA0148A-BK	LWA0148A-WH					
		2x7	10x7.5x16.5	3000	10	1.010.000
LWA0148B-BK	LWA0148B-WH					

Hình ảnh		Công suất (W)	Kích thước (D*R*C cm)	Nhiệt độ màu (K)	Quy cách (chiếc/thùng)	Giá bán (VND)
		2x7	5x8x16	3000	10	990.000
LWA0149B-BK	LWA0149B-WH					
		12	9x9x10.5	3000	10	865.000
LWA0150A-BK	LWA0150A-WH					
		2x12	10x11.5x17	3000	10	1.290.000
LWA0150B-BK	LWA0150B-WH					
		2x5	9x9x20	3000	10	913.000
LWA919-BK	LWA919-WH					

Đèn Soi Tranh (LT Series)

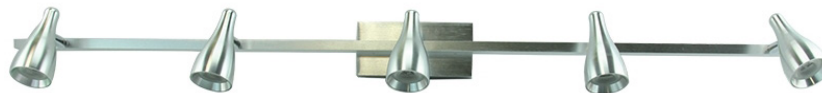

LT2003-5

Giá bán: 2.128.000 VND



LT2004-1

Giá bán: 447.000 VND



LT2005-1CF

Giá bán: 512.000 VND



LT2005-1BK

Giá bán: 512.000 VND



LT0184-1B

Giá bán: 515.000 VND



LT2003-1

Giá bán: 447.000 VND



LT2004-2

Giá bán: 1.045.000 VND



LT2005-2CF

Giá bán: 978.000 VND



LT2005-2BK

Giá bán: 978.000 VND



LT0184-3B

Giá bán: 1.432.000 VND



LT2003-2

Giá bán: 913.000 VND



LT2004-3

Giá bán: 1.210.000 VND



LT2005-3CF

Giá bán: 1.398.000 VND



LT2005-3BK

Giá bán: 1.398.000đ



LT0184-5B

Giá bán: 2.217.000VND



LT2003-3

Giá bán: 1.210.000 VND

LED Dây (LD Series)



Mã sản phẩm	Hình ảnh	Công suất	Kiểu chip	Nhiệt độ màu	Quy cách	Giá bán (VND/m)
LD-8-5050-V LD-8-5050-T		8 W/m	5050 60 led/m	3000K 6500K	50m/cuộn	110 .000
DC-220-8		TỐI ĐA 50m			50bộ/thùng	77.000
LD-11-2835-V LD-11-2835-T		11 W/m	2835 180 led/m	3000K 6500K	50m/cuộn	120.000
DC-220-11		TỐI ĐA 50m			40bộ/thùng	77.000

Mô tả kích thước

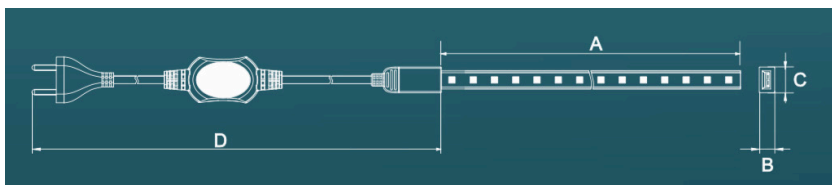

LD-8-5050

A(mm)	50000
B(mm)	7.3
C(mm)	14.5
D(mm)	800





Đèn LED Ốp Trần

Ốp Trần Trần Viên (OTV Series)

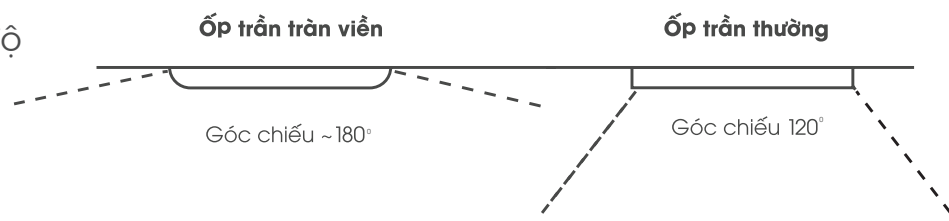

- ◆ Công nghệ DOB kéo dài tuổi thọ
- ◆ Thiết kế trần viên 360 độ, góc chiếu ~180 độ
- ◆ Chống chói lóa - tiết kiệm điện



Mã sản phẩm	Hình ảnh	Công suất (W)	Kích thước (mm)	Nhiệt độ màu (K)	Quang thông(Lm)	Quy cách (chiếc/thùng)	Giá bán (VND)
OTV-16-T220-V OTV-16-T220-TT OTV-16-T220-T		16	Ø 220*50	3000 4000 6000	1550	20	260.000

Ốp Trần Viên Kim Loại (ONL Series)

- ◆ Thuận tiện lắp đặt nhiều vị trí
- ◆ Đa dạng kích thước & kiểu dáng
- ◆ Vỏ đèn bằng nhôm đúc tăng tuổi thọ



Mã sản phẩm	Hình ảnh	Công suất (W)	Kích thước (D*R*C mm)	Nhiệt độ màu (K)	Quang thông(Lm)	Quy cách (chiếc/thùng)	Giá bán (VND)
ONL-12-T162-V ONL-12-T162-T		12	Ø 162*28	3000 6000	816	20	260.000
ONL-12-V162-V ONL-12-V162-T		12	162*162*28	3000 6000	816	20	260.000
ONL-18-T220-V ONL-18-T220-T		18	Ø 220*28	3000 6000	1225	20	380.000
ONL-18-V220-V ONL-18-V220-T		18	220*220*28	3000 6000	1225	20	380.000
ONL-24-T300-V ONL-24-T300-T		24	Ø 300*28	3000 6000	1632	10	510.000
ONL-24-V300-V ONL-24-V300-T		24	300*300*28	3000 6000	1632	10	510.000

Ốp Trần Trang Trí (DL Series)

DL-C519T



Công suất	56W
Kích thước/ Trọng lượng	Ø 800*145mm / 3,2 Kg
Chip LED	SEOUL 2835 (148 LEDs)
Nhiệt độ màu	2800K-6000K, 10 chế độ màu sắc, điều khiển từ xa
Quang thông	3000
Giá bán	4.700.000 VND

DL-S28T



Công suất	28W
Kích thước/ Trọng lượng	Ø 430*91mm / 1,3Kg
Chip LED	SAMSUNG 2835 (80 LEDs)
Nhiệt độ màu	2800K - 6000K, 6 chế độ màu sắc, điều khiển từ xa
Quang thông	2500
Giá bán	2.470.000 VND

DL-C415T



Công suất	38W
Kích thước/ Trọng lượng	Ø 530*135mm / 1,9Kg
Chip LED	SAMSUNG 2835 (148 LEDs)
Nhiệt độ màu	2800K-6000K, 6 chế độ màu sắc, điều khiển từ xa
Quang thông	3400
Giá bán	2.940.000 VND

DL-C515T



Công suất	56W
Kích thước/ Trọng lượng	Ø 600*78mm / 2,8Kg
Chip LED	SAMSUNG 2835 (148 LEDs)
Nhiệt độ màu	2800-6000K, 10 chế độ màu sắc, điều khiển từ xa
Quang thông	5000 Lm
Giá bán	3.800.000 VND

DL-C102



Công suất	24W
Kích thước/ Trọng lượng	Ø 450*91mm/1,3 Kg
Chip LED	SAMSUNG 2835 (80 chip LEDs)
Nhiệt độ màu	2800K-4800K-6000K, 3 chế độ màu sắc, chuyển đổi bằng công tắc
Quang thông	2000Lm
Giá bán	1.180.000 VND

DL-Q202

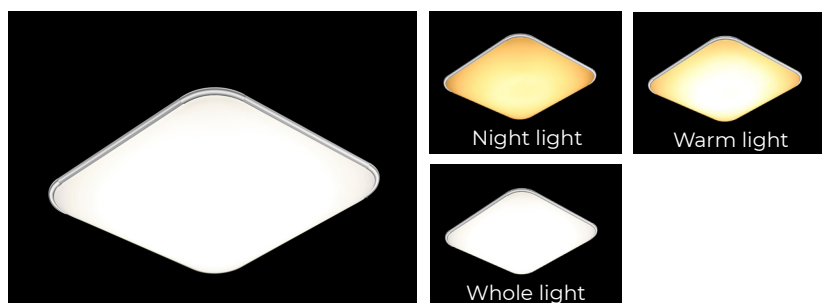

Công suất	24W
Kích thước/ Trọng lượng	420*420mm / 1,3Kg
Chip LED	SAMSUNG 2835 (80 LEDs)
Nhiệt độ màu	2800K-4800K-6000K, 3 chế độ màu sắc, chuyển đổi bằng công tắc
Quang thông	2000Lm
Giá bán	1.550.000 VND

Đèn LED Bulb

Bulb Đổi Màu



THAY ĐỔI MÀU SẮC QUA CÔNG TẮC

- ◆ 3 sắc cơ bản
- ◆ Đổi màu tùy thích
- ◆ Phù hợp mọi không gian

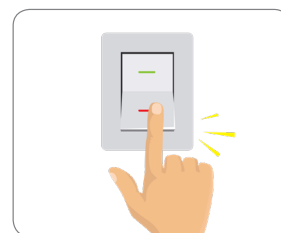

Mã sản phẩm	Hình ảnh	Công suất (W)	Kích thước (mm)	Nhiệt độ màu (K)	Quy cách (chiếc/thùng)	Giá bán (VND)
LB-9-A60-DM		9	60*112	3 màu	50	80.000

Bulb Trụ Nhôm Đúc (LB Series)



- ♦ Thân đèn nhôm đúc nguyên khối
- ♦ Tản nhiệt tốt, tuổi thọ cao
- ♦ Tán quang chuyên dụng cho ánh sáng đồng đều



Mã sản phẩm	Hình ảnh	Công suất (W)	Kích thước (mm)	Nhiệt độ màu (K)	Quy cách (chiếc/thùng)	Giá bán (VND)
LB-3-A45-V LB-3-A45-T		3	Ø 45*83	3000 6000	50	32.000
LB-5-A60-V LB-5-A60-T		5	Ø 60*108	3000 6000	100	40.000
LB-13-A60-V LB-13-A60-T		13	Ø 60*117	3000 6000	100	60.000
LB-15-A70-V LB-15-A70-T		15	Ø 70*137	3000 6000	80	80.000
LB-20-T80-V LB-20-T80-T		20	Ø80*150	3000 6000	20	99.000
LB-30-T100-V LB-30-T100-T		30	Ø100*180	3000 6000	20	199.000
LB-40-T120-V LB-40-T120-T		40	Ø120*210	3000 6000	12	239.000

Bulb DOB (DOB-LB Series)

New

Công nghệ đột phá



- ◆ Cách ly nguồn khí nóng
- ◆ Tăng tuổi thọ linh kiện



IC DOB GIẢI PHÁP IC DOB

55°C

Phần bao phủ
bên ngoài



GIẢI PHÁP THƯỜNG DÙNG

3H



Nhiệt độ sau
3h sử dụng

85°C

Phần khuếch tán

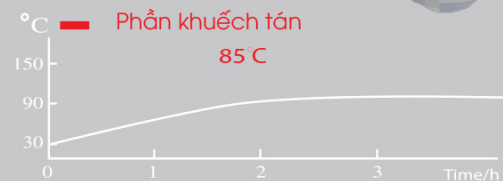
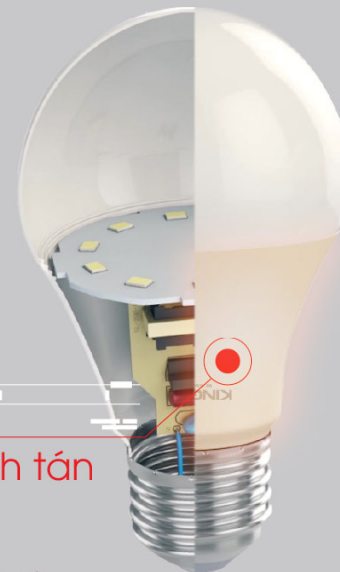

Mã sản phẩm	Hình ảnh	Công suất (W)	Kích thước (mm)	Nhiệt độ màu (K)	Quy cách (chiếc/thùng)	Giá bán (VND)
DOB-LB-5-A3-V DOB-LB-5-A3-T		5	Ø60*108	3000 6000	50	40.000
DOB-LB-9-A3-V DOB-LB-9-A3-T		9	Ø60*112	3000 6000	50	50.000
DOB-LB-13-A3-V DOB-LB-13-A3-T		13	Ø60*117	3000 6000	50	60.000
DOB-LB-15-A3-V DOB-LB-15-A3-T		15	Ø70*137	3000 6000	40	80.000
DOB-LB-20-T5-V DOB-LB-20-T5-T		20	Ø80*147	3000 6000	20	99.000
DOB-LB-30-T5-V DOB-LB-30-T5-V		30	Ø100*188	3000 6000	20	199.000
DOB-LB-40-T5-V DOB-LB-40-T5-T		40	Ø118*220	3000 6000	12	239.000
DOB-LB-50-T5-V DOB-LB-50-T5-T		50	Ø137*252	3000 6000	8	339.000
DOB-LB-60-T5-V DOB-LB-60-T5-T		60	Ø161*276	3000 6000	6	469.000

Ổng Bơ Chiếu Rọi (OBR Series)

Có thêm màu trung tính 4000K

- ◆ Thiết kế nhỏ gọn, độc đáo
- ◆ Góc chiếu hẹp tạo điểm nhấn
- ◆ Độ bền cao. Bảo hành 2 năm đổi mới



Mã sản phẩm	Công suất	Kích thước (mm)	Nhiệt độ màu (K)	Quang thông(Lm)	Quy cách (chiếc/thùng)	Giá bán (VND)
OBR-7-V-T/ OBR-7-TT-T/ OBR-7-T-T	7W	Ø90*100	3000	550	30	360.000
OBR-7-V-D/ OBR-7-TT-D/ OBR-7-T-D			4000 6000			
OBR-12-V-T/ OBR-12-TT-T/ OBR-12-T-T	12W	Ø90*100	3000	940	30	410.000
OBR-12-V-D/ OBR-12-TT-D/ OBR-12-T-D			4000 6000			
OBR-15-V-T/ OBR-15-TT-T/ OBR-15-T-T	15W	Ø110*130	3000	1170	30	485.000
OBR-15-V-D/ OBR-15-TT-D/ OBR-15-T-D			4000 6000			
OBR-18-V-T/ OBR-18-TT-T/ OBR-18-T-T	18W	Ø110*130	3000	1400	30	495.000
OBR-18-V-D/ OBR-18-TT-D/ OBR-18-T-D			4000 6000			

Ổng Bơ Tán Quang (OBK Series)

Có thêm màu trung tính 4000K

- ◆ Thiết kế nhỏ gọn, độc đáo
- ◆ Độ bền cao - Tiết kiệm điện
- ◆ Bảo hành đổi mới 2 năm



Mã sản phẩm	Màu vỏ	Công suất (W)	Kích thước (mm)	Nhiệt độ màu (K)	Quang thông(Lm)	Quy cách (chiếc/thùng)	Giá bán (VND)
OBK-7-V-D OBK-7-TT-D OBK-7-T-D OBK-7-DM-D (NEW)	Đen	7	Ø90*57	3000 4000 6000 6000-4000-3000	650	30	245.000 310.000
OBK-12-V-D OBK-12-TT-D OBK-12-T-D OBK-12DM-D (NEW)	Đen	12	Ø110*65	3000 4000 6000 6000-4000-3000	1050	30	310.000 360.000
OBK-7-V-T OBK-7-TT-T OBK-7-T-T OBK-7-DM-T (NEW)	Trắng	7	Ø90*57	3000 4000 6000 6000-4000-3000	650	30	245.000 310.000
OBK-12-V-T OBK-12-TT-T OBK-12-T-T OBK-12-DM-T (NEW)	Trắng	12	Ø110*65	3000 4000 6000 6000-4000-3000	1050	30	360.000

Đèn Trang Trí



- Model: **PL014**
- Chip LED: SMD Epistar
- Công suất: 90W
- Kích thước: 800+600+450mm
- Nhiệt độ màu: 3200K
- Chất liệu: Hợp kim nhôm A6060
- Cấp bảo vệ: IP44, RoSH, CE
- Giá bán: **5.400.000 VND**



- Model: **P0011A**
- Chip LED: SMD Epistar
- Công suất: 36W
- Kích thước: 750mm
- Nhiệt độ màu: 3200K
- Chất liệu: Hợp kim nhôm A6060
- Cấp bảo vệ: IP44, RoSH, CE
- Giá bán: **3.584.000 VND**



- Model: **BP6201**
- Công suất: 38W
- Nhiệt độ màu: 3000K
- Kích thước: Ø60cm
- Chất liệu: Nhôm A6060
- Cấp bảo vệ: IP44
- Giá bán: **2.050.000 VND**



- Model: **BP6202**
- Công suất: 63W
- Nhiệt độ màu: 3000K
- Kích thước: Ø60+40cm
- Chất liệu: Nhôm A6060
- Cấp bảo vệ: IP44
- Giá bán: **2.800.000 VND**



- Model: **BP6203**
- Công suất: 114W
- Nhiệt độ màu: 3000K
- Kích thước: Ø80+60+40cm
- Chất liệu: Nhôm A6060
- Cấp bảo vệ: IP44
- Giá bán: **4.320.000 VND**



- Model: **BP6211**
- Công suất: 40W
- Nhiệt độ màu: 3000K
- Kích thước:
50*50cm
- Chất liệu: Hợp kim nhôm
- Cấp bảo vệ: IP44
- Giá bán: **2.145.000 VND**



- Model: **BP6212**
- Công suất: 64W
- Nhiệt độ màu: 3000K
- Kích thước:
50*50+30*30cm
- Chất liệu: Hợp kim nhôm
- Cấp bảo vệ: IP44
- Giá bán: **2.800.000 VND**



- Model: **BP6213**
- Công suất: 120W
- Nhiệt độ màu: 3000K
- Kích thước:
70*70+50*50+30*30cm
- Chất liệu: Hợp kim nhôm
- Cấp bảo vệ: IP44
- Giá bán: **4.450.000 VND**



- Model: **BP6214**
- Công suất: 188W
- Nhiệt độ màu: 3000K
- Kích thước:
90*90+70*70+50*50+30*30cm
- Chất liệu: Hợp kim nhôm
- Cấp bảo vệ: IP44
- Giá bán: **6.750.000 VND**



- Model: **BP2701-420**
- Công suất: 25W
- Nhiệt độ màu: 3000K
- Kích thước: Ø420mm
- Chất liệu: Hợp kim nhôm
- Cấp bảo vệ: IP44
- Giá bán: **2.200.000 VND**



- Model: **BP2701-540**
- Công suất: 32W
- Nhiệt độ màu: 3000K
- Kích thước: Ø540mm
- Chất liệu: Hợp kim nhôm
- Cấp bảo vệ: IP44
- Giá bán: **2.617.000 VND**



- Model: **BP2702**
- Công suất: 38+25W
- Nhiệt độ màu: 3000K
- Kích thước: Ø630+420mm
- Chất liệu: Hợp kim nhôm
- Cấp bảo vệ: IP44
- Giá bán: **4.890.000 VND**



- Model: **BP2703-B**
- Công suất: 44+32+19W
- Nhiệt độ màu: 3000K
- Kích thước: 720+540+330mm
- Chất liệu: Hợp kim nhôm
- Cấp bảo vệ: IP44
- Giá bán: **6.978.000 VND**



- Model: **PL016**
- Chip LED: SMD Epistar
- Công suất: 18W
- Kích thước: 600x80mm
- Nhiệt độ màu: 3200K
- Chất liệu: Hợp kim nhôm A6060
- Cấp bảo vệ: IP44, RoSH, CE
- Giá bán: **2.072.000 VND**



- Model: **P0082002A**
- Chip LED: SMD Epistar
- Công suất: 75W
- Kích thước: 49*49+61*61mm
- Nhiệt độ màu: 3200K
- Chất liệu: Hợp kim nhôm
- Cấp bảo vệ: IP44, RoSH, CE
- Giá bán: **3.663.000 VND**



- Model: **P0082003A**
- Chip LED: SMD Epistar
- Công suất: 93W
- Kích thước: 37*37+49*49+61*61mm
- Nhiệt độ màu: 3200K
- Chất liệu: Hợp kim nhôm A6060
- Cấp bảo vệ: IP44, RoSH, CE
- Giá bán: **4.919.000 VND**



- Model: **P0012A**
- Chip LED: SMD Epistar
- Công suất: 36W
- Kích thước: 620x60mm
- Nhiệt độ màu: 3200K
- Chất liệu: Hợp kim nhôm A6060
- Cấp bảo vệ: IP44, RoSH, CE
- Giá: **2.520.000 VND**



- Model: **P0081002A**
- Chip LED: SMD Epistar
- Công suất: 30+24W
- Kích thước: 600+450mm
- Nhiệt độ màu: 3200K
- Chất liệu: Hợp kim nhôm A6060
- Cấp bảo vệ: IP44, RoSH, CE
- Giá bán: **3.600.000 VND**



- Model: **P0081003A**
- Chip LED: SMD Epistar
- Công suất: 30+24+20W
- Kích thước: 600+450+300mm
- Nhiệt độ màu: 3200K
- Chất liệu: Hợp kim nhôm A6060
- Cấp bảo vệ: IP44, RoSH, CE
- Giá bán: **4.700.000 VND**



Đèn Tuýp LED

Đèn Tuýp T5 (VT5 series)



- ◆ Thân đèn bằng hợp kim nhôm giúp tản nhiệt tốt hơn tăng tuổi thọ bóng đèn
- ◆ Thiết kế hình vuông cho góc chiếu lớn hơn tăng hiệu quả chiếu sáng
- ◆ Dễ dàng lắp đặt và thay thế



Mã sản phẩm	Công suất (W)	Kích thước (cm)	Nhiệt độ màu (K)	Quang thông(Lm)	Quy cách (chiếc/thùng)	Giá bán (VND)
VT5-4-30-T	4	30	6000	430	25	100.000
VT5-4-30-V			3000			
VT5-8-60-T	8	60	6000	830	25	125.000
VT5-8-60-V			3000			
VT5-12-90-T	12	90	6000	1212	25	155.000
VT5-12-90-V			3000			
VT5-16-120-T	16	120	6000	1580	25	180.000
VT5-16-120-V			3000			

Tuýp T8 Nhôm - Mika

- ◆ Tản nhiệt bằng nhôm giúp kéo dài tuổi thọ
- ◆ Ánh sáng trung thực, tiết kiệm điện tối ưu
- ◆ Bảo hành 2 năm đổi mới trên toàn quốc



Mã sản phẩm	Hình ảnh	Công suất (W)	Kích thước (cm)	Nhiệt độ màu (K)	Quang thông(Lm)	Quy cách (chiếc/thùng)	Giá bán (VND)
T8-9-60-T		9	60	6000	620	25	145.000
T8-9-60-TT				4000			
T8-9-60-V				3000			
T8-18-120-T		18	120	6000	1363	25	195.000
T8-18-120-TT				4000			
T8-18-120-V				3000			
T8-22-120-T		22	120	6000	2159	25	230.000
T8-22-120-TT				4000			
T8-22-120-V				3000			

Máng Đèn Tuýp T8

Mã sản phẩm	Hình ảnh	Kích thước (cm)	Quy cách (chiếc/thùng)	Giá bán (VND)
MANGDON-T8-120		120	50	35.000
MANGDON-T8-60		60	50	30.000
MANGDOI-T8-120		120	50	50.000
MANGDOI-T8-60		60	50	40.000

Tuýp Bán Nguyệt (TBN Series)



- ◆ Công suất lớn đến 52W
- ◆ Dễ dàng lắp đặt và thay thế
- ◆ Góc chiếu rộng 180 cho ánh sáng tỏa đều



NEW: Có thêm màu trung tính 4000K



Mã sản phẩm	Công suất (W)	Kích thước (cm)	Nhiệt độ màu (K)	Quang thông(Lm)	Quy cách (chiếc/thùng)	Giá bán (VND)
TBN-24-60-V	24	61x7.5x3.5	3000	2409	10	285.000
TBN-24-60-TT			4000			
TBN-24-60-T			6000			
TBN-36-120-V	36	120x6x3.5	3000	3274	20	340.000
TBN-36-120-TT			4000			
TBN-36-120-T			6000			
TBN-52-120-V	52	120x7.5x3.5	3000	4617	10	435.000
TBN-52-120-TT			4000			
TBN-52-120-T			6000			





Đèn Sân Vườn (GR Series)

- ◆ Tùy chọn công suất
- ◆ Tùy chọn kích thước
- ◆ Tùy chọn màu ánh sáng và màu vỏ



Mã sản phẩm	Hình ảnh	Công suất (W)	Kích thước (mm)	Nhiệt độ màu (K)	Giá bán (VND)
GR309S		GU 10 4.5W/6W	Ø90*250	3000 6000	1.150.000
GR309		GU 10 4.5W/6W	Ø90*500	3000 6000	1.350.000
GR308		GU 10 4.5W/6W	Ø90*800	3000 6000	1.580.000



Đèn Cắm Cỏ

Đèn Cắm Cỏ (DCC Series)

- ◆ Thiết kế nhỏ gọn - Đẹp mắt
- ◆ Đạt tiêu chuẩn IP65 - Siêu bền bỉ
- ◆ Bảo hành 2 năm toàn quốc

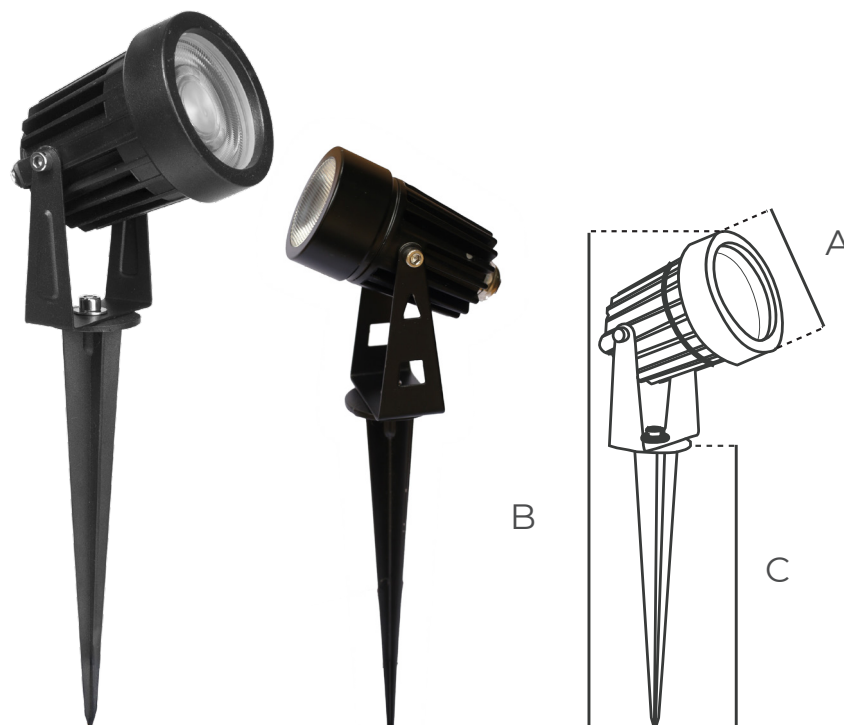

Mã sản phẩm	Hình ảnh	Công suất (W)	Kích thước (A*B*C mm)	Ánh sáng	Quy cách (chiếc/thùng)	Giá bán (VND)
DCC-5-V		5	42*250*160	Vàng	100	290.000
DCC-5-X		5	42*250*160	Xanh	100	290.000
DCC-7-V		7	60*270*160	Vàng	100	320.000

Đèn Cắm Cỏ (DCC RGB Series)

New

- ◆ Ánh sáng đổi màu RGB tự động
- ◆ Thiết kế nhỏ gọn - Đẹp mắt
- ◆ Đạt tiêu chuẩn IP65 - Siêu bền bỉ
- ◆ Bảo hành 2 năm toàn quốc

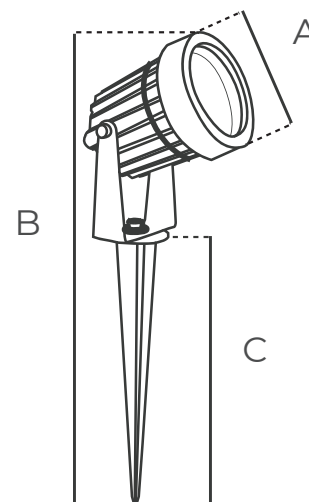

Mã sản phẩm	Công suất (W)	Kích thước (A*B*C mm)	Ánh sáng	Quang thông (Lm)	Quy cách (chiếc/thùng)	Giá bán (VND)
DCC-7-RGB	7	60*270*160	RGB	550	100	360.000



Đèn Pha LED (FL Series)

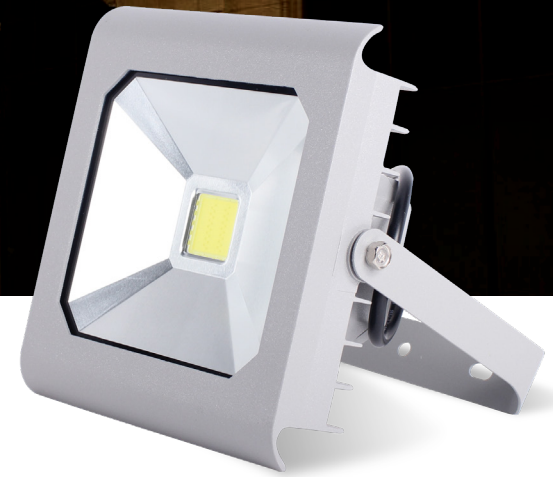
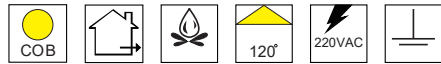

Mã sản phẩm	Hình ảnh	Công suất (W)	Nhiệt độ màu (K)	Kích thước (mm)	Quy cách (chiếc/thùng)	Giá bán (VND)
FL-KC-10-V FL-KC-10-T		10	3000 6000	137*115*55	30	250.000
FL-KC-30-V FL-KC-30-T		30	3000 6000	213*171*67	16	590.000
FL-KC-50-V FL-KC-50-T		50	3000 6000	241*193*72	8	890.000
FL-KC-80-V FL-KC-80-T		80	3000 6000	287*369*93	2	1.790.000
FL-KC-100-V FL-KC-100-T		100	3000 6000	391*316*94	4	1.980.000
FL-KC-150-V FL-KC-150-T		150	3000 6000	391*316*94	1	3.980.000

Đèn Nhà Xưởng (UFO Series)

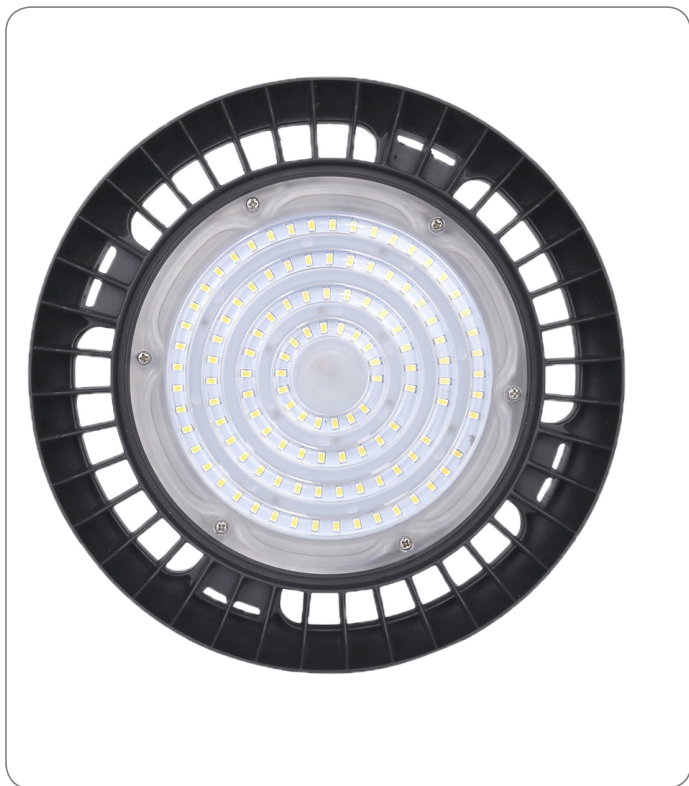

- ◆ Thiết kế nhỏ gọn, dễ lắp đặt
- ◆ Sử dụng chip LED SMD của Philips
- ◆ Độ bền cao, tiết kiệm điện



Mã sản phẩm	Công suất (W)	Kích thước (mm)	Nguồn sáng	Nhiệt độ màu (K)	Quang thông(Lm)	Quy cách (Chiếc/Thùng)	Giá bán (VND)
UFO-100-T	100	D275*H170	SMD PHILIPS	6000	10000	1	GIÁ LIÊN HỆ
UFO-150-T	150	D320*H170	SMD PHILIPS	6000	15000	1	GIÁ LIÊN HỆ
UFO-200-T	200	D380*H170	SMD PHILIPS	6000	20000	1	GIÁ LIÊN HỆ

PHỤ KIỆN CHAO NHỰA

- ◆ Chống chói lóa
- ◆ Hội tụ ánh sáng



Mã sản phẩm	Giá bán (VND)
CHAO-UFO-100	GIÁ LIÊN HỆ
CHAO-UFO-150	GIÁ LIÊN HỆ
CHAO-UFO-200	GIÁ LIÊN HỆ

MỘT SỐ KHÁI NIỆM CƠ BẢN

I. CHIP LED VÀ PHÂN LOẠI

CHIP LED LÀ GÌ:

LED là tên viết tắt của cụm từ Light Emitting Diode có nghĩa LED là điốt phát quang.

Cấu tạo cơ bản của LED là được làm từ một khối bán dẫn loại P ghép với một khối bán dẫn loại N (thường được gọi là LED chip hoặc semiconductor die) và khi được cấp nguồn điện một chiều thì chỗ tiếp giáp giữa hai khối bán dẫn của LED chip sẽ phát ra phổ ánh sáng nhìn thấy được.

PHÂN LOẠI

1. DIP LED (Dual In-line Package)

Dual In-line Package là công nghệ đóng gói LED đã được sử dụng trong hơn 50 năm qua. DIP LED thông dụng có cấu trúc như hình viên đạn nhỏ với phần bọc bên ngoài bằng nhựa epoxy đóng vai trò như một thấu kính để tập trung ánh sáng phát ra từ LED chip, hai cực điện phía dưới được kéo dài để có thể dễ dàng hàn gắn DIP LED lên bản mạch. Công suất của mỗi DIP LED thường rất nhỏ chỉ khoảng 0,05~0,08w với hiệu suất phát quang khoảng 35-80lm/W tùy thuộc vào từng loại cụ thể. Đặc điểm cơ bản của DIP LED là có tuổi thọ dài và có cường độ sáng cao cùng với tính năng dễ sử dụng và giá rẻ cho nên mặc dù đã ra đời từ rất lâu nhưng nó vẫn được sử dụng rộng rãi cho đến tận ngày nay trong các ứng dụng hiển thị như đèn hiển thị, biển hiệu, đèn tín hiệu, bảng tín hiệu hay màn hình lớn...

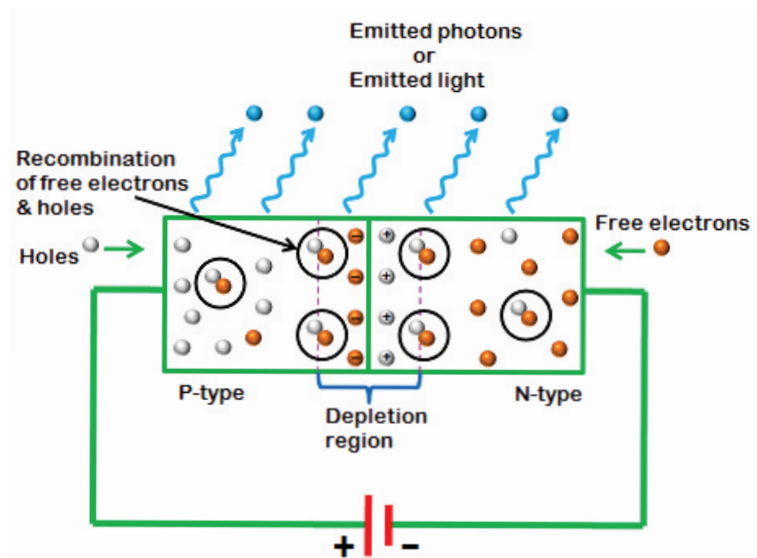

Light Emitting Diode (LED)

Physics and Particle Electronics

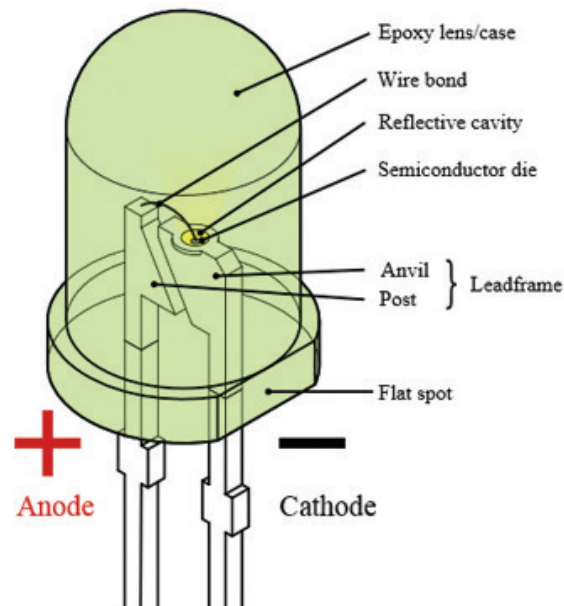

2. SMD LED (Surface Mounted Device LED)

SMD LED là loại gói led được sản xuất bởi công nghệ đóng gói Surface Mounted Device LED, công nghệ Surface Mounted Device cho phép gắn cùng lúc ba loại diode RGB với các điện cực riêng rẽ trên cùng một SMD để có thể phát ra thứ ánh sáng với nhiều màu sắc khác nhau tùy theo mạch điện điều khiển.

SMD LED có hiệu suất phát quang rất cao, công suất 0,5~5W tùy theo từng loại cụ thể và người ta thường ký hiệu SMD LED theo kích thước của nó.

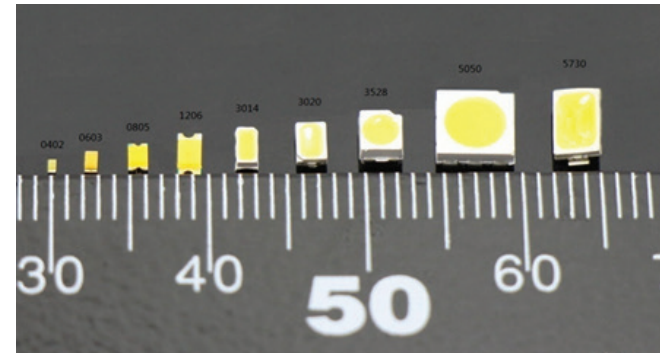
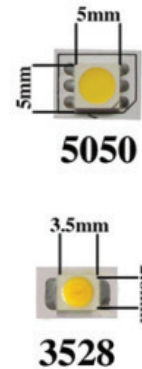

3. High-Power LED

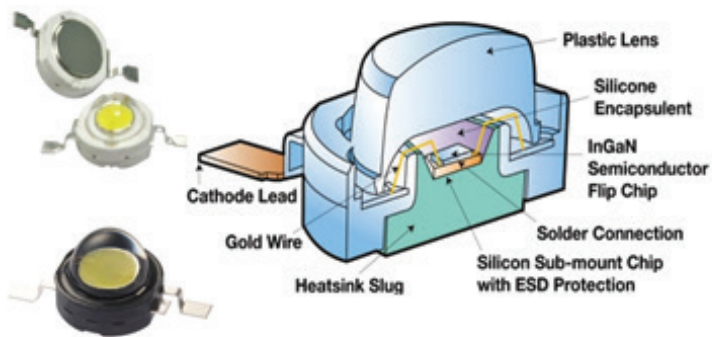

4. COB (Chip On Board)



5. COG (Chip on Glass - LED filament)

Đặc điểm cơ bản của công nghệ đóng gói này là các LED chip được gắn nối tiếp trên một chất nền trong suốt (gọi là Chip on Glass) để tạo ra một gói led giống như led dây tóc (LED Filament). Chất nền trong suốt có thể bằng thủy tinh hay saphia, độ trong suốt của chất nền cho phép ánh sáng phát ra phân tán đồng đều và không bị nhiễu, thêm lớp phosphor để biến ánh sáng xanh da trời của led thành ánh sáng trắng, kết quả led dây tóc đạt được hiệu suất phát quang khá cao.



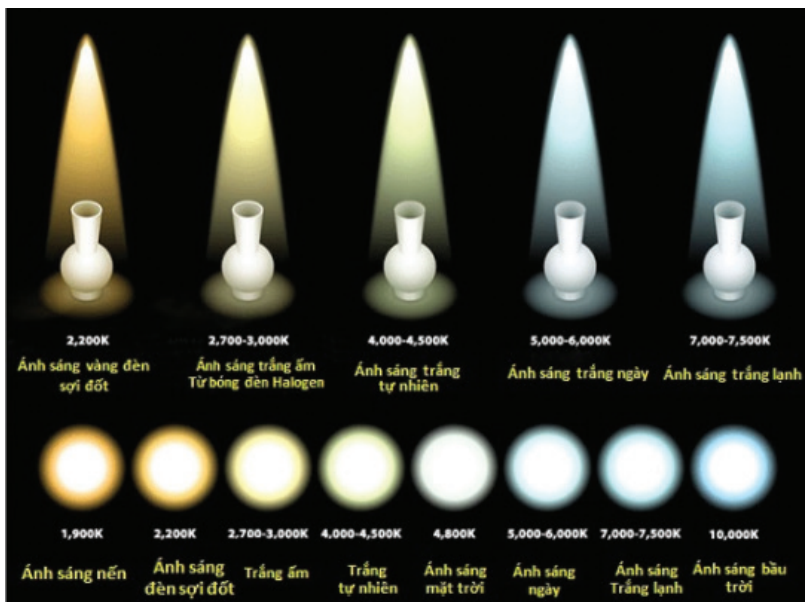

II. NHIỆT ĐỘ MÀU

Nhiệt độ màu là gì?

Nhiệt độ màu của một nguồn sáng là nhiệt độ của một vật đen tuyệt đối được nung từ 2.000 - 10.000 độ C để có phổ màu tương đương với phổ màu của nguồn sáng đó.

III. QUANG THÔNG

Quang thông được định nghĩa là một đại lượng đo lường công suất bức xạ phát ra từ một nguồn sáng, cụ thể ở đây là đèn LED. Đơn giản hơn, quang thông là tổng lượng ánh sáng mà đèn LED phát ra được theo mọi hướng trong một giây chiếu sáng. Đơn vị đo của quang thông trong hệ SI là lumen (ký hiệu là lm).

IV. QUANG HIỆU

Quang hiệu, hay hiệu suất phát quang, là quang thông (Lm) phát ra tính theo mỗi đơn vị công suất (Watt) của bóng đèn.



V. CHỈ SỐ HOÀN MÀU

Chỉ số hoàn màu CRI (Color Rendering Index) là chỉ số phản ánh độ trung thực của vật thể được chiếu sáng.

Giá trị chỉ số CRI càng cao thì màu sắc vật thể được chiếu sáng càng sống động và chân thực, gần với tự nhiên hơn. Chỉ số CRI rất quan trọng khi đánh giá một sản phẩm đèn chiếu sáng là tốt hay không.



Các cấp bảo vệ IP



Ingress protection Marking

SOLID Protection WATER Protection



CHUẨN BẢO VỆ QUỐC TẾ (International Protection)

Y nghĩa số thứ 1			Y nghĩa số thứ 2		
Code	Mức bảo vệ chống vật thể rắn xâm nhập		Code	Mức bảo vệ chống chất lỏng xâm nhập	
0		Không bảo vệ	0		Không bảo vệ
1		Bảo vệ chống vật rắn xâm nhập có đường kính lớn hơn 50 mm	1		Bảo vệ chống nước nhỏ giọt khi đặt thiết bị theo phương thẳng đứng
2		Bảo vệ chống vật rắn xâm nhập có đường kính lớn hơn 12.5 mm	2		Bảo vệ chống nước nhỏ giọt khi đặt thiết bị nghiêng góc 15
3		Bảo vệ chống vật rắn xâm nhập có đường kính lớn hơn 2.5 mm	3		Bảo vệ chống tia nước phun với góc nghiêng tối đa 60 so với phương thẳng đứng
4		Bảo vệ chống vật rắn xâm nhập có đường kính lớn hơn 1mm	4		Bảo vệ chống bắn nước từ mọi hướng
5		Bảo vệ chống bụi, bụi có thể xâm nhập với số lượng không ảnh hưởng tới hoạt động thiết bị	5		Bảo vệ chống nước phun từ vòi theo mọi hướng
6		Bảo vệ chống bụi, ngăn hoàn toàn bụi xâm nhập	6		Bảo vệ chống nước phun từ vòi với cường độ mạnh theo mọi hướng
			7		*1 Bảo vệ chống nước xâm nhập khi ngâm thiết bị trong nước với độ sâu nhỏ hơn 1m
			8		*2 Bảo vệ chống nước xâm nhập khi ngâm thiết bị trong nước với độ sâu lớn hơn 1m



KINGLED



CÔNG TY CỔ PHẦN CÔNG NGHỆ CHẾU SÁNG ILIKE

Trụ sở miền Bắc: 352 Giải Phóng, Phương Liệt, Thanh Xuân, Hà Nội

Chi nhánh miền Trung: 240 Điện Biên Phủ, Chính Gián, Thanh Khê, Đà Nẵng

Chi nhánh miền Nam: 82/2/2 Đinh Bộ Lĩnh, Phường 26, Bình Thạnh, Hồ Chí Minh

Hotline: 1900 6336 69

